

1 = Ober und Unterprofil werden farblich angepaßt

- sowie alle Schnüre und Kunststoffteile
- teilweise auch für Feuchträume geeignet
- Lamellenbreite 16 mm und Lamellendicke 0,22 mm

2 = Bedienung mit Zugschnur und Wendestab oder Endloskette

- wahlweise rechts oder links

3 = Bedienlänge

Standard = 3/4 der Bestellhöhe oder eine Länge wählen
 Zugschnur / Wendestab 35, 50, 75, 100, 125, 150 cm
 Endloskette 20 - 160 cm

Kindersicherheit beim Innenliegenden Sicht- und Sonnenschutz

Kleine Kinder können sich in den Schlingen von Schnüren und Ketten strangulieren. Um dies zu vermeiden sollten zusätzliche Schnurwickler bzw. Kettenhalter montiert werden. Die Unterkante der Schnurquaste bzw. die dauerhaft gespannte Kette sollten mind. 150cm über dem Boden enden.

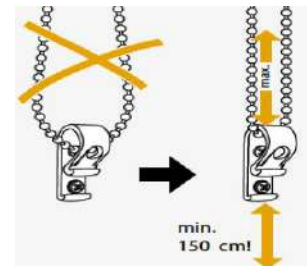
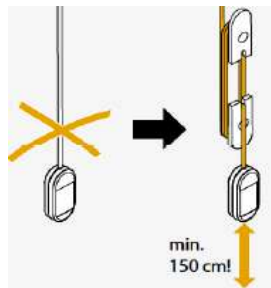
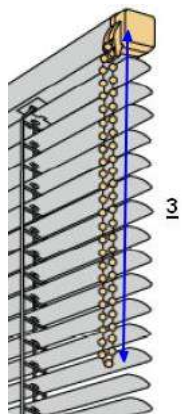

Größenbereich

min. Breite	32 cm
max. Breite	160 cm
max. Höhe	160 cm
max. Fläche	ca. 2,56 m ²

Anlagenhöhe

100 cm
150 cm

Pakethöhe

ca. 8,5 cm
ca. 10,5 cm

Bedienung mit Zug- & Wendeschnur links, rechts oder geteilt

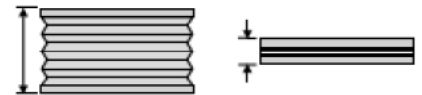
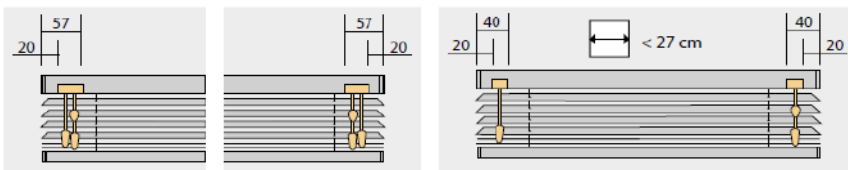

Endloskette links oder rechts

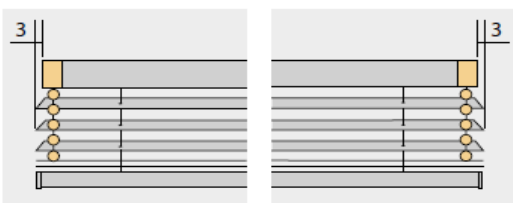

Befestigungsmöglichkeiten der Seilführung

Schraubmontage

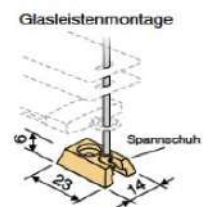
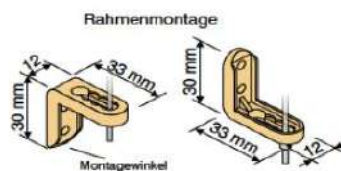

Alujalousie mit Seilführung (Pendelsicherung)

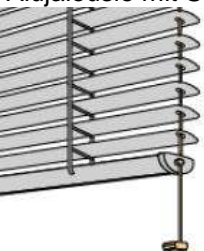

Klemmträgermontage

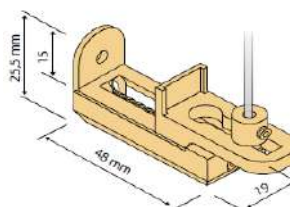

Befestigungsvarianten mit Schnellspannung

Wand-, Decken- oder Fensterflügelmontage
mit Universalträger festgeschraubt

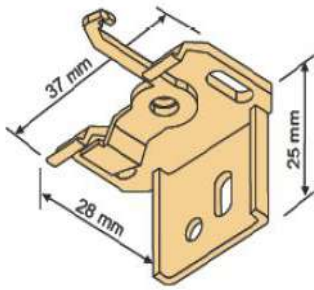

Fensterflügelmontage mit Klemmträger Smart in weiß (geklemmt = ohne bohren)

Klemmbereich 5 - 24 mm

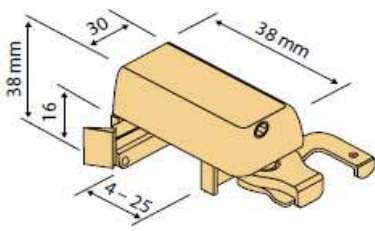

Abmessungen in mm

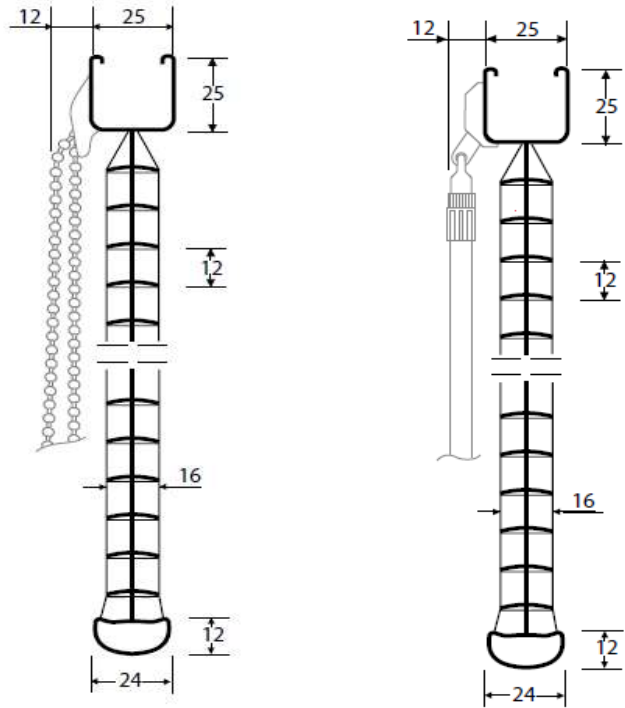

Messanleitung

Aufmaß

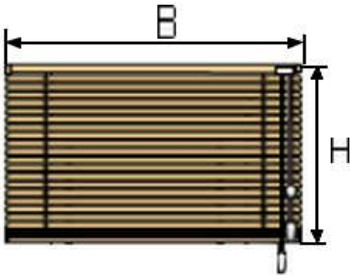

$B = \text{Bestellbreite}$

$H = \text{Bestellhöhe im geschlossenen Zustand}$

Montage in den Glasfalz geschraubt

Schräger Falz



Bestellhöhe = H

(H = Sichtbare Scheibenhöhe inkl. Abdichtgummi)

schräger Rahmen

Bestellbreite = B

(B = Sichtbare Scheibenbreite)

Gerader Falz



gerader Rahmen

Bestellbreite = B

(B = Sichtbare Scheibenbreite - 0,5 cm)

Wichtig

Bitte messen Sie an mehreren Punkten das Maß B (Breite) wegen evtl. Fenstermaßtoleranzen.

Montage auf Fensterflügel mit Klemmträger weiß ohne bohren
(nur für Kunststofffenster die zu öffnen gehen)

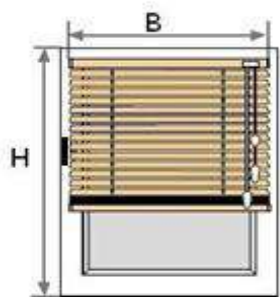

Bestellbreite = B

Bestellhöhe = H
(H = die Höhe des Fensterflügels - 1,5 cm)

Wichtig:

Abstand vom Fensterflügel nach oben zum Sturz min. 1,5 cm.
Für die Befestigung einer Seilführung per Klemmträger benötigen Sie 1,5 cm Abstand nach unten zur Fensterbank.

Montage auf Fensterflügel geschraubt

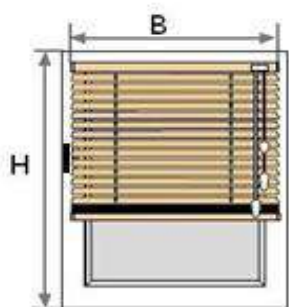

Bestellbreite = B

Bestellhöhe = H
(H = die Höhe des Fensterflügels - 1,5 cm)

Wichtig:

Hervorstehende Gegenstände wie Scharniere, Fenstergriff usw. beachten.

Montage in der Fensternische

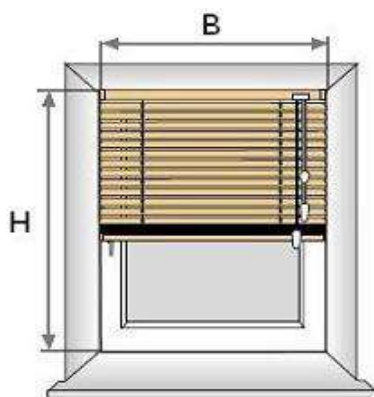

Bestellbreite = Nischenbreite - 1 cm
* kleinste gemessene Breite

Bestellhöhe (H) = Nischenhöhe - 1,5 cm

Wichtig

Bitte messen Sie an mehreren Punkten das Maß B (Breite) wegen evtl. Fenstermaßtoleranzen.

Hervorstehende Gegenstände wie Scharniere, Fenstergriff usw. beachten. Die **Pakethöhe** der Jalousie berücksichtigen, damit sich das Fenster und die Tür auch bei hochgezogenen Sonnenschutz öffnen lassen.

Montage vor der Fensternische

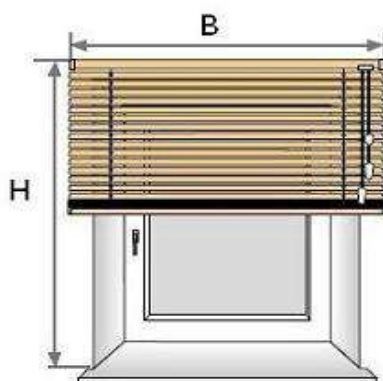

Bestellbreite = Nischenbreite + 10 cm
Empfehlung vom Online Rolloshop min. 10 cm.

Bestellhöhe (H) = Nischenhöhe + Pakethöhe der Jalousie
Empfehlung vom Online Rolloshop

Wichtig

Hervorstehende Gegenstände wie Scharniere, Fenstergriff usw. beachten. Die **Pakethöhe** der Jalousie berücksichtigen, damit sich das Fenster und die Tür auch bei hochgezogenen Sonnenschutz öffnen lassen.

Höhen- und Breitenüberstand berücksichtigen.
Beim Aufmaß auf die Fensterbank achten.

Die Innenjalousien mit 16mm Lamellenbreite lässt sich an Wand und Decke montieren sowie ohne bohren per Klemmträger direkt auf den Fensterflügel.
Zur Auswahl stehen 36 verschiedene Farben mit lichtundurchlässigen Lamelle und verschiedenen Designs.
Die Bedienung erfolgt per Zuschnur und Wendestab wahlweise auf der rechten oder linken Seite.

Hier endet unsere Messanleitung für Aluminium Jalousien innen
ausführliche Anlagenbeschreibungen finden Sie unter folgenden Links

Alu Jalousien nach Maß - 16 mm
Alu Jalousien nach Maß - 25 mm
Alu Jalousien nach Maß - 35 mm

oder alle 3 Anlagen auf eine Blick unter

Alu Jalousien nach Maß

Wir freuen uns auf Ihren Besuch in unserem Shop

<https://www.online-rolloshop.de/>

Falls Sie Fragen zu unseren Jalousien aus Aluminium haben stehen wir Ihnen jederzeit persönlich mit Rat und Tat zur Seite unter Tel. 036628 89152 oder per E-Mail

shop@online-rolloshop.de

Antje Walther
Online Rolloshop
Sommerseite 27/OT Pöllwitz
07937 Zeulenroda-Triebes