

Dachfenster Rollos lassen sich bequem über zwei verschiedene Varianten bestellen einmal über die Ermittlung der Herstellerangaben und als zweites per Aufmaß Ihres Dachfensters.

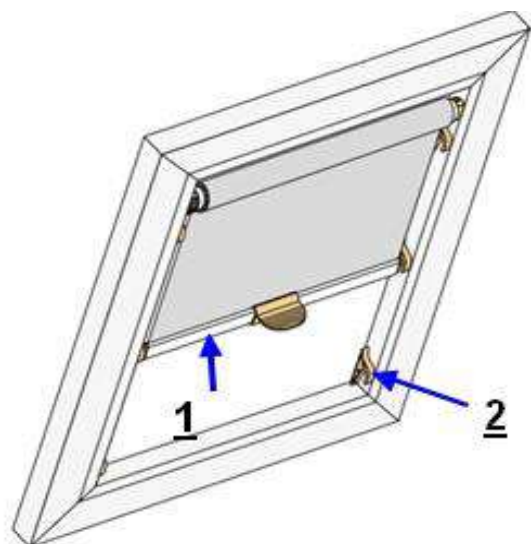

- Maßanfertigung
- Federzugrollo mit Mittelbedienung



weiß RAL 9016



grau RAL 9006



schwarz RAL 9005

1. Schienenfarbe weiß, grau oder schwarz
pulverbeschichtetes Aluminium-Abschlussprofil

- Kunststoffteile Griff und Abdeckkappen werden in weiß, grau oder schwarz farblich angepaßt

2. drei Einstellstufen werden in transparent geliefert

Größenbereich

min. Breite	40 cm
max. Breite	130 cm
max. Höhe	140 cm

Dachfenster Rollos werden immer mit Schraubmontage befestigt.

Es handelt sich nicht um Originalprodukte der u.g. Hersteller.

Genormte Dachfenster

Hier finden Sie die richtigen Angaben für Velux, Fakro & Dörken/Braas!



- Fenster öffnen und nach innen klappen
- an der Oberseite des Fensterrahmens befindet sich das Typenschild
- hier die eingerahmte Bezeichnung entnehmen

Beispiel

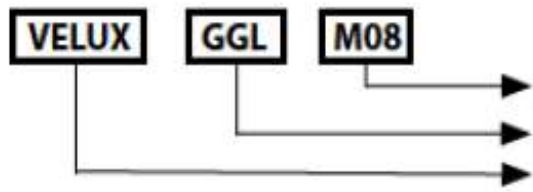

Größe
Typ
Hersteller

Wichtig!

Bitte geben Sie bei Ihrer Bestellung die **Bezeichnung vom Typenschild** an, **nicht** die Bezeichnungen und Nummern, die **im Aluminiumrahmen der Glasscheibe eingestanzt** sind.

Hier finden Sie die richtigen Angaben für Roto!



- Fenster öffnen und so nach innen klappen, bis zu Putzstellung erreicht ist
- an der rechten Seite (am Beschlag) befinden sich hinter einer blauen oder roten Kunststoffkappe die erforderlichen Daten

Für folgende Dachfenstertypen ist die Bestellung per Herstellerangaben möglich:

Velux: GGL, GEL, GPL, GHL, GTL, IPL, GXL, GDL, GGU, GPU, GIU, GHU, GTU, GIL, VEA, VEB, VEC, VFA, VFB, VFE, VL-HOLZ, VL-PU, VG, VX, VU, VKU, VE, VK und VS

Roto: 61 Holz, 62 Holz, 64 Kunststoff, 84 Kunststoff / Holz, SA Kunststoff / Holz, SR H, Tandem Kunststoff / Holz, DESIGNO R4 Kunststoff / Holz, R7 Kunststoff / Holz, R6 Kunststoff / Holz und R8 Kunststoff / Holz, 3, 310, 320, 410, 417, H 1, FA, H

Fakro: FT, FTP W, FTP / PK, FK, FE, FL, 1

Zur Sicherheit geben wir für alle Dachfenstertypen die Flügelmaße bzw. Glasmaße des jeweiligen Fensters an. Diese Maße ermöglichen es Ihnen die Herstellerangaben zu überprüfen.

Unsere Dachfensterrollos werden entsprechen Ihrer Angaben millimetergenau für Ihr Dachfenster gefertigt. **Es handelt sich nicht um Originalprodukte der o.g. Hersteller.**

Flügeltypenvarianten von Fensterfabrika Velux



**I Schattenfuge vorn am Flügel
(ausgefräst)**



II Glasleistenträgerleisten

ermitteln Sie bitte die entsprechenden Maße des zutreffenden Flügeltyps.



Glas-Breite

Sichtbare Scheibe inkl. Abdichtgummi = **Glas-Breite**

Bestellbreite = Flügelinnen-Breite

Fensterrahmen (innen) von rechts nach links gemessen

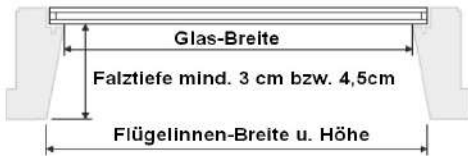

Bestellhöhe = Flügelinnen-Höhe:

Fensterrahmen (innen) von oben nach unten gemessen



Falztiefe

Fensterrahmen Oberkante bis auf Scheibe gemessen bzw. wie in der Anleitung beschrieben

Dachfensterrollo ohne seitl. Schienen = Falztiefe mind. 3cm

Dachfensterrollo mit seitl. Schienen = Falztiefe mind. 4,5cm

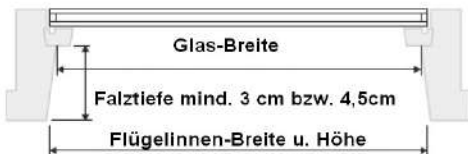

Wichtig:

Bitte messen Sie an mehreren Punkten das Maß B (Breite) wegen evtl. Fenstermaßtoleranzen

Unsere Dachfensterplissees werden entsprechen Ihrer Angaben millimetergenau für Ihr Dachfenster gefertigt.
Es handelt sich nicht um Originalprodukte der o.g. Hersteller.

Hier endet unsere Dachfenstertypen Bestimmung
ausführliche Anlagenbeschreibungen finden Sie unter folgenden Links

- Dachfenster Rollos nach Maß - ungenormt
- Dachfenster Rollos nach Maß - genormt
- Dachfenster Rollos nach Maß - Comfort ungenormt
- Dachfenster Rollos nach Maß - Comfort genormt

oder alle 4 Anlagen auf eine Blick unter

Dachfenster Rollos nach Maß

Wir freuen uns auf Ihren Besuch in unserem Shop

<https://www.online-rolloshop.de/>

Falls Sie Fragen zu unseren Dachfenster Rollos haben stehen wir Ihnen jederzeit persönlich mit Rat und Tat zur Seite unter Tel. 036628 89152 oder per E-Mail

shop@online-rolloshop.de

Antje Walther
Online Rolloshop
Sommerseite 27/OT Pöllwitz
07937 Zeulenroda-Triebes