

1. verspannte Anlage mit verstellbarem Ober- und Unterprofil

2. Bediengriff am Ober- und Unterprofil

- auf Wunsch zwei Bediengriffe pro Profil
(Empfehlung ab Breite 120 cm)



Schienenfarben in matter Oberfläche

weiß
pulverbesch.
RAL 9016 matt



silber
eloxiert
E6/EV1



hell-bronze
eloxiert
E6/C32



schwarzbraun
pulverbesch.
RAL 8022 matt



Kunststoffteile: Abdeckkappen, Griff, Spannschuhe & Wandwinkel 26 mm werden farblich passen zur Schienenfarbe geliefert

Klemmträger werden in den folgenden Farben geliefert



weiß



grau



schwarz



schwarz

Größenbereich

min. Breite	23 cm
min. Höhe	20 cm
max. Breite	150 cm
max. Höhe	150 cm
oder	
max. Breite	120 cm
max. Höhe	220 cm

Anlagenhöhe

50 cm	ca. 5 cm
100 cm	ca. 6 cm
150 cm	ca. 7 cm
200 cm	ca. 8 cm
220 cm	ca. 9 cm



Abmessungen

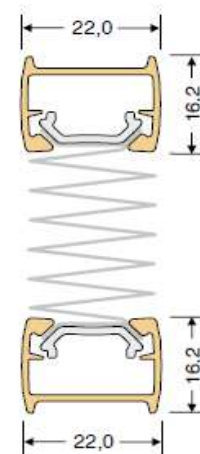

Befestigungsvarianten

Glasfalzmontage (Falztiefe mind. 15 mm)

Standard

in den Glasfalz geschraubt

Lieferfarbe passend zur Schiene

weiß, grau, bronze oder schwarz



Klebeplatten universal

max. Anlagengröße 1,4 m²

(z.B. 140 x 100 cm = 1,4 m²)

Lieferfarbe transparent

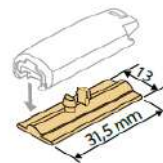

geeignet für

- Kunststoff & Aluminiumfenster

nicht geeignet für

- schmale Glasleisten (Dreifachverglasungen)
- runden Glasleisten
- Holzfenster

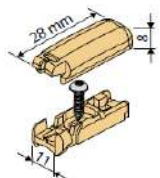

Glasfalzmontage (Falztiefe schmal oder rund (kleiner als 15 mm))

Montageplatten

Lieferfarbe weiß



Klebeplatten Front

max. Anlagengröße 1,4 m²

(z.B. 140 x 100 cm = 1,4 m²)

Lieferfarbe weiß

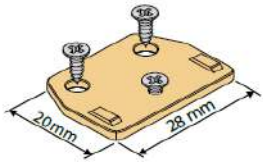
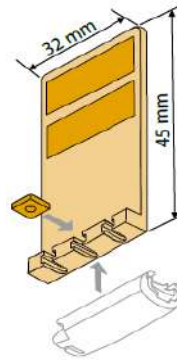

geeignet für

- Kunststofffenster
- Aluminiumfenster
- **schmale Glasleisten**
(Dreifachverglasungen
- runden Glasleisten

nicht geeignet für

- Holzfenster

Fensterflügelmontage (Plisseeanlage läuft auf dem Fensterrahmen)

Klemmträger Smart

(nur für Kunststofffenster die zu öffnen gehen)

Klembereich 5-26 mm

Lieferfarbe passend zur Schiene

weiß, grau oder schwarz

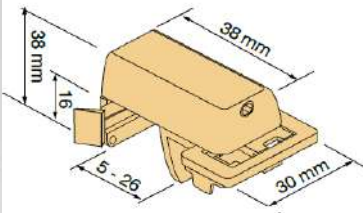

Wandwinkel 26 mm

geschraubt auf den Fensterflügel

Lieferfarbe passend zur Schiene

weiß, grau, bronze oder schwarz

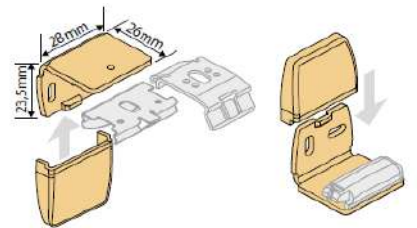

Anlagen die außerhalb der Reichweite von Arm & Hand liegen können mit einen Bedienstab geöffnet & geschlossen werden.

Achtung nicht für Klebmontage geeignet!

Längen: 100, 150 & 200 cm (Fixlänge)

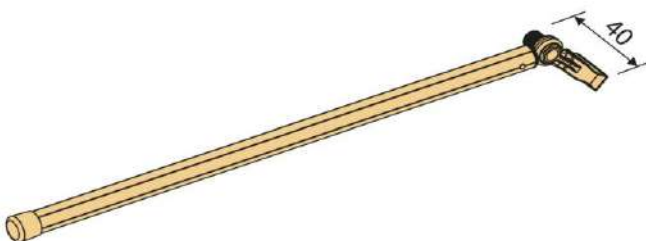

Messanleitung

Montage im Glasfalz

(Standard, Klebeplatten universal & Front oder Montageplatte)

gerader Falz

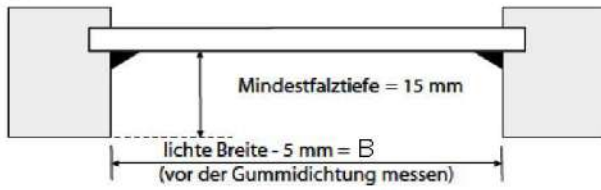

Bestellhöhe = H

(H = Sichtbare Scheibenhöhe inkl. Abdichtgummi)

gerader Rahmen

Bestellbreite = B

(B = Sichtbare Scheibenbreite inkl. Abdichtgummi - 0,5 cm)

schräger Falz

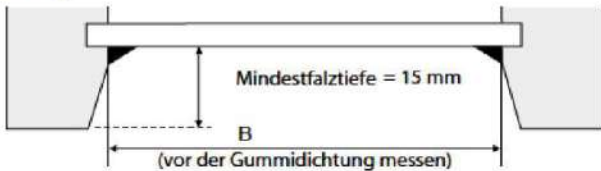

schräger Rahmen

Bestellbreite = B

(B = Sichtbare Scheibenbreite inkl. Abdichtgummi)

Montage auf dem Fensterrahmen

(Klemmträger Smart & Wandwinkel 26 mm)

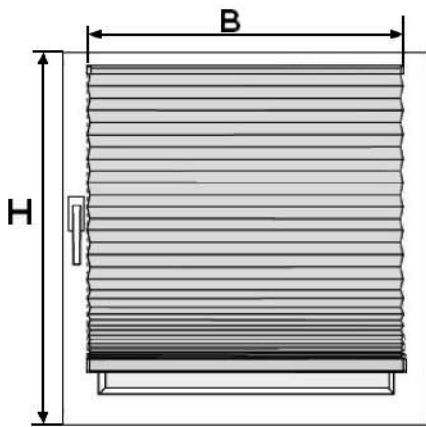

Bestellbreite = B

(B = Sichtbare Scheibenbreite inkl. Abdichtgummi + ca. 4 cm Überstand)

Empfehlung: Überstand pro Seite ca. 2 cm = ca. 4 cm Gesamt

Bestellhöhe = die Höhe des Fensterflügels

(H = von der Oberkante bis zur Unterkante des Fensterflügels)

Wichtig:

Abstand vom Fensterflügel nach oben zum Sturz oder zur Fensterbank mind. 1,8 cm.

Hervorstehende Gegenstände wie Scharniere, Fenstergriff usw. beachten.

Montage auf dem Fensterrahmen mit X = gewünschter Überstand

(Wandwinkel 26 mm)

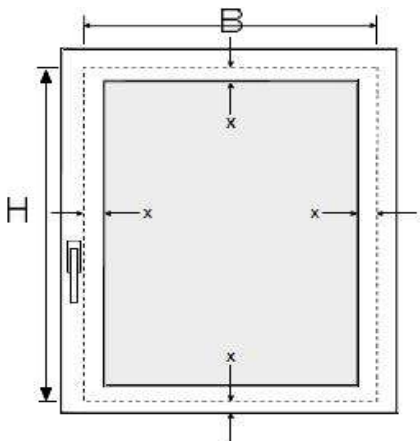

Bestellbreite = B

(B = Sichtbare Scheibenbreite inkl. Abdichtgummi + X cm Überstand)

Wichtig! X muß mind. 2 cm pro Seite betragen = mind. + 4 cm Gesamt

Bestellhöhe = H

(H = Sichtbare Scheibenbreite inkl. Abdichtgummi + X cm Überstand)

Wichtig! X muß mind. 2 cm pro Seite betragen = mind. + 4 cm Gesamt

Montage in der Fensternische (Standard)

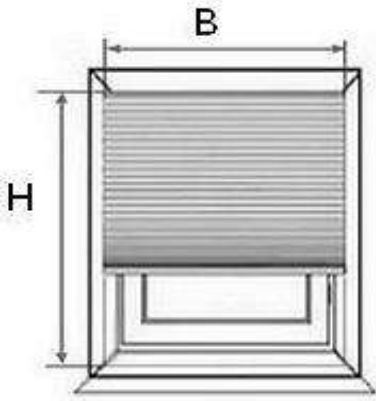

Bestellbreite = B

(B = Nischenbreite* - 1 cm)

*kleinste gemessene Breite

Bestellhöhe = H

(H = Nischenhöhe)

Wichtig:

Bitte messen Sie die Nischenbreite an mindestens 3 unterschiedlichen Stellen z.B. oben, mittig und unten. Nutzen Sie dann bitte die kleinste gemessene Breite.

Hervorstehende Gegenstände wie Scharniere, Fenstergriff usw. beachten.

Montage vor der Fensternische (Wandwinkel 26 mm)

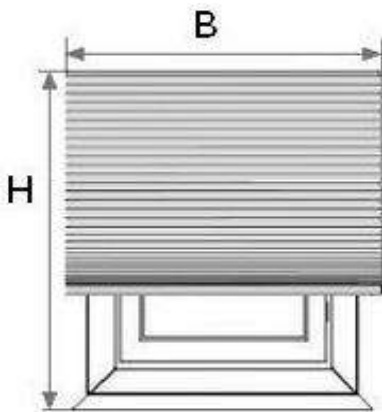

Bestellbreite = B

(B = Nischenbreite + gewünschter Überstand)

Empfehlung: Überstand pro Seite ca. 5 cm = 10 cm Gesamt

Bestellhöhe = H

(H = Nischenhöhe + gewünschter Überstand)

Empfehlung: Überstand Oben 10 cm

Wichtig:

Hervorstehende Gegenstände wie Scharniere, Fenstergriff, Fensterbank usw. beachten.

Hier endet unsere Messanleitung für Fensterplissees VS2
ausführliche Anlagenbeschreibungen finden Sie unter folgenden Links

Fenster Plissee nach Maß - VS1 mit Griff
Fenster Plissee nach Maß - VS2 mit Griff
Fenster Plissee nach Maß - F1 mit Zugschnur
Fenster Plissee nach Maß - FK mit Endloskette

oder alle 4 Anlagen auf eine Blick unter

Fenster Plissees nach Maß

Wir freuen uns auf Ihren Besuch in unserem Shop

<https://www.online-rolloshop.de/>

Falls Sie Fragen zu unseren Plissees haben stehen wir Ihnen jederzeit persönlich mit Rat und Tat zur Seite unter Tel. 036628 89152 oder per E-Mail

shop@online-rolloshop.de

Antje Walther
Online Rolloshop
Sommerseite 27/OT Pöllwitz
07937 Zeulenroda-Triebes