

Holzjalousien nach Maß

Holz Jalousien mit 50mm Lamellenbreite sind für die Montage an Wand und Decke geeignet. Zur Auswahl stehen 6 verschiedene Farben mit lichtundurchlässigen Lamelle. Die Bedienung erfolgt per Zugschnur und Wendschnur.

MZ 50 (Lamellen 50 mm)

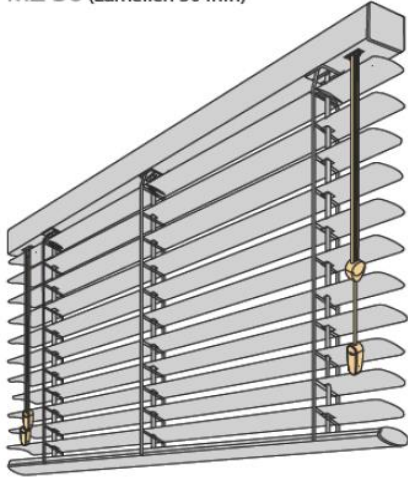

- Maßanfertigung
- Lamellenbreite 50mm
- Lamellendicke 3mm
- **Lamellen ohne sichtbare Aufzugslöcher**
- Schnüre farblich angepaßt
- Bedienlänge frei wählbar oder Standard 3/4 der Bestellhöhe

min. Breite	35 cm
max. Breite	240 cm
max. Höhe	270 cm
max. Fläche	ca. 4,65 m ²

Anlagenhöhe	Pakethöhe
120 cm	ca. 16,7 cm
140 cm	ca. 18,2 cm
160 cm	ca. 20,1 cm
180 cm	ca. 22,0 cm
200 cm	ca. 23,7 cm
220 cm	ca. 25,1 cm
240 cm	ca. 27,0 cm
260 cm	ca. 28,7 cm

Befestigung

Wandmontage mit Würfelträger und für breitere Anlagen mit zusätzlichen Zwischenträger

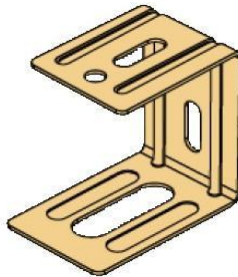
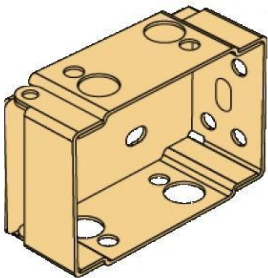

Abmessungen

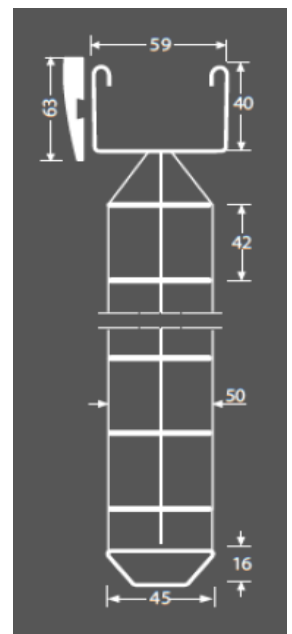

Seitliche Blende ja oder nein?

Unsere Holzjalousien werden immer mit einer Front-Blende geliefert. Je nach Befestigungsort können Sie auswählen, ob Sie ihre Jalousien aus Holz mit seitlicher Blende (z.B. für die Montage vor der Fensternische) oder ohne seitliche Blende (z.B. für die Montage in der Fensternische) wünschen.



Messanleitung

Aufmaß

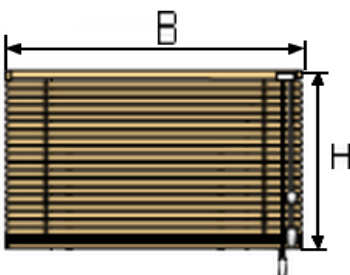

Standard Bedienlänge ca. 3/4 der Bestellhöhe

Montage in der Fensternische

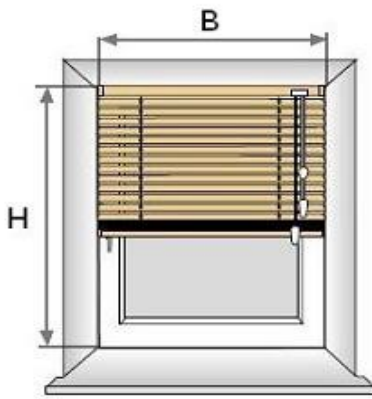

Bestellbreite = Nischenbreite - 1,0cm

* kleinste Breite

Bestellhöhe = Nischenhöhe

Wichtig

Bitte messen Sie an mehreren Punkten das Maß B (Breite) wegen evtl. Fenstermaßtoleranzen.

Hervorstehende Gegenstände wie Scharniere, Fenstergriff usw. beachten. Die Höhe der Holzjalousie, damit sich die Fenster und Türen auch bei hochgezogenen Sonnenschutz öffnen lassen.

Info! Die Front-Blende wird insgesamt 1cm größer (Überstand pro Seite je 0,5cm) als die bestellte Anlagenbreite geliefert um auch das Befestigungsmaterial optimal zu verdecken!

Montage vor der Fensternische

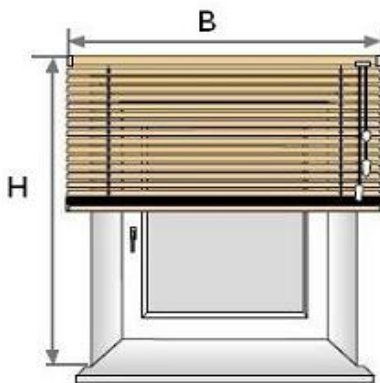

Bestellbreite = Nischenbreite + 10cm

Empfehlung vom Online Rolloshop min. 10cm.

Bestellhöhe = Nischenhöhe + Pakethöhe

Empfehlung vom Online Rolloshop

Wichtig

Bitte messen Sie an mehreren Punkten das Maß B (Breite) wegen evtl. Fenstermaßtoleranzen.

Höhen- und Breitenüberstand berücksichtigen.
Beim Aufmaß auf die Fensterbank achten.

Hier endet unsere Messanleitung für Jalousien aus Holz
eine ausführliche Anlagenbeschreibung finden Sie unter folgenden Link

Holzjalousien nach Maß

Wir freuen uns auf Ihren Besuch in unserem Shop

<https://www.online-rolloshop.de/>

Falls Sie Fragen zu unseren Jalousien aus Aluminium haben stehen wir Ihnen jederzeit persönlich mit Rat und Tat zur Seite unter Tel. 036628 89152 oder per E-Mail

shop@online-rolloshop.de

Antje Walther
Online Rolloshop
Sommerseite 27/OT Pöllwitz
07937 Zeulenroda-Triebes