

## 1. verspannte Anlage mit verstellbarem Ober- und Unterprofil

## 2. Bediengriff am Ober- und Unterprofil

- auf Wunsch zwei Bediengriffe pro Profil  
(Empfehlung ab Breite 120 cm)



## Schienenfarben in matter Oberfläche

weiß  
pulverbesch.  
RAL 9016 matt

silber  
eloxiert  
E6/EV1

hell-bronze  
eloxiert  
E6/C32

schwarzbraun  
pulverbesch.  
RAL 8022 matt

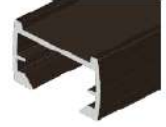

Kunststoffteile: Abdeckkappen, Griff, Spannschuhe & Wandwinkel 26 mm werden farblich passend zur Schienenfarbe geliefert

Klemmträger werden in den folgenden Farben geliefert



weiß

grau

schwarz

schwarz

## Größenbereich

min. Breite	23 cm
min. Höhe	20 cm
max. Breite	150 cm
max. Höhe	150 cm
oder	
max. Breite	120 cm
max. Höhe	220 cm

## Anlagenhöhe

50 cm	ca. 6 cm
100 cm	ca. 7 cm
150 cm	ca. 9 cm
200 cm	ca. 12 cm
220 cm	ca. 13 cm

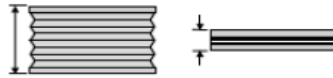

## Abmessungen

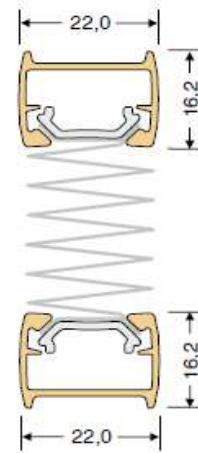

## Befestigungsvarianten

Glasfalzmontage (Falztiefe mind. 18 mm)

### Standard

in den Glasfalz geschraubt

Lieferfarbe passend zur Schiene

weiß, grau, bronze oder schwarz



### Klebeplatten universal

max. Anlagengröße 1,4 m<sup>2</sup>

(z.B. 140 x 100 cm = 1,4 m<sup>2</sup>)

Lieferfarbe transparent

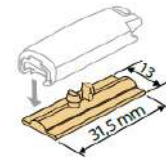

### geeignet für

- Kunststoff & Aluminiumfenster

### nicht geeignet für

- schmale Glasleisten (Dreifachverglasungen)
- runden Glasleisten
- Holzfenster

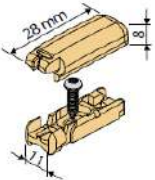

## Glasfalzmontage (Falztiefe schmal oder rund (kleiner als 18 mm))

### Montageplatten

Lieferfarbe weiß



### Klebeplatten Front

max. Anlagengröße 1,4 m<sup>2</sup>

(z.B. 140 x 100 cm = 1,4 m<sup>2</sup>)

Lieferfarbe weiß

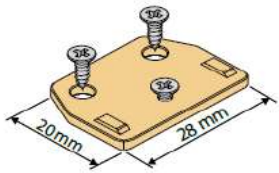
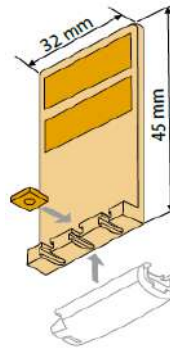

### geeignet für

- Kunststofffenster
- Aluminiumfenster
- **schmale Glasleisten**  
(Dreifachverglasungen
- runden Glasleisten

### nicht geeignet für

- Holzfenster

## Fensterflügelmontage (Wabenplisseeanlage läuft auf dem Fensterrahmen)

### Klemmträger Smart

(nur für Kunststofffenster die zu öffnen gehen)

Klemmbereich 5-26 mm

Lieferfarbe passend zur Schiene

weiß, grau oder schwarz

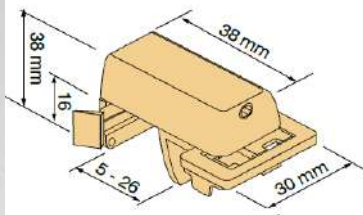

### Wandwinkel 26 mm

geschraubt auf den Fensterflügel

Lieferfarbe passend zur Schiene

weiß, grau, bronze oder schwarz

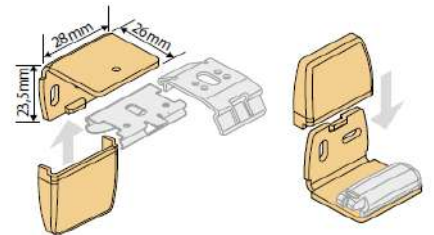

Anlagen die außerhalb der Reichweite von Arm & Hand liegen können mit einem Bedienstab geöffnet & geschlossen werden.

**Achtung nicht für Klebemontage geeignet!**

Längen: 100, 150 & 200 cm (Fixlänge)

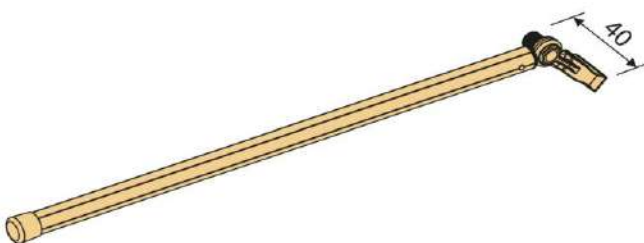

## Messanleitung

### Montage im Glasfalz

(Standard, Klebeplatten universal & Front oder Montageplatte)

#### gerader Falz

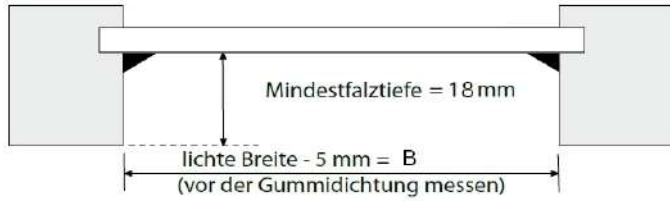

**Bestellhöhe = H**

(H = Sichtbare Scheibenhöhe inkl. Abdichtgummi)

*gerader Rahmen*

**Bestellbreite = B**

(B = Sichtbare Scheibenbreite inkl. Abdichtungsgummi - 0,5 cm)

#### schräger Falz

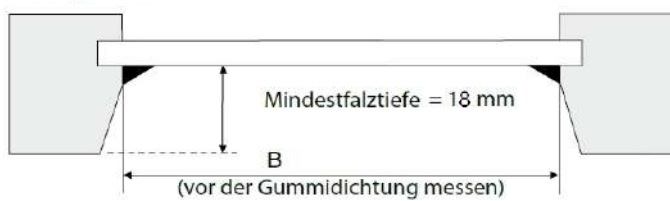

*schräger Rahmen*

**Bestellbreite = B**

(B = Sichtbare Scheibenbreite inkl. Abdichtungsgummi)

### Montage auf dem Fensterrahmen

(Klemmträger Smart & Wandwinkel 26 mm)

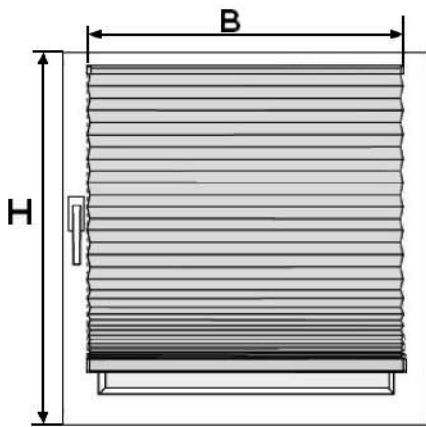

**Bestellbreite = B**

(B = Sichtbare Scheibenbreite inkl. Abdichtgummi + ca. 4 cm Überstand)

Empfehlung: Überstand pro Seite ca. 2 cm = ca. 4 cm Gesamt

**Bestellhöhe = die Höhe des Fensterflügels**

(H = von der Oberkante bis zur Unterkante des Fensterflügels)

#### Wichtig:

Abstand vom Fensterflügel nach oben zum Sturz oder zur Fensterbank mind. 1,8 cm.

Hervorstehende Gegenstände wie Scharniere, Fenstergriff usw. beachten.

### Montage auf dem Fensterrahmen mit X = gewünschter Überstand

(Wandwinkel 26 mm)

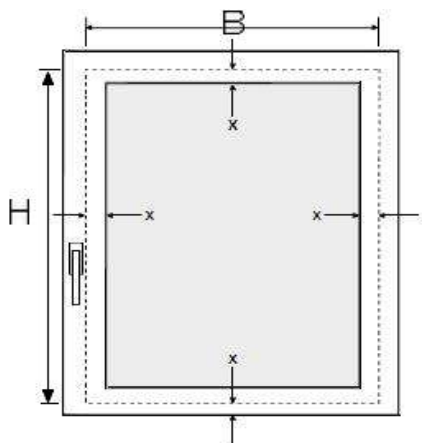

**Bestellbreite = B**

(B = Sichtbare Scheibenbreite inkl. Abdichtgummi + X cm Überstand)

**Wichtig! X muß mind. 2 cm pro Seite betragen = mind. + 4 cm Gesamt**

**Bestellhöhe = H**

(H = Sichtbare Scheibenbreite inkl. Abdichtgummi + X cm Überstand)

**Wichtig! X muß mind. 2 cm pro Seite betragen = mind. + 4 cm Gesamt**

## Montage in der Fensternische (Standard)

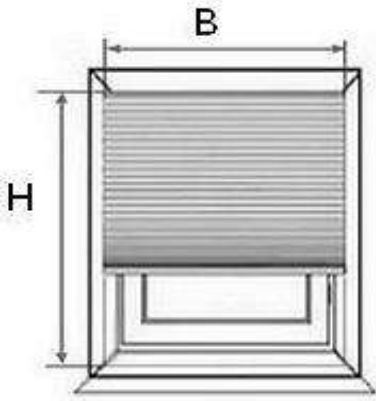

**Bestellbreite = B**

(B = Nischenbreite\* - 1 cm)

\*kleinste gemessene Breite

**Bestellhöhe = H**

(H = Nischenhöhe)

### Wichtig:

Bitte messen Sie die Nischenbreite an mindestens 3 unterschiedlichen Stellen z.B. oben, mittig und unten. Nutzen Sie dann bitte die kleinste gemessene Breite.

Hervorstehende Gegenstände wie Scharniere, Fenstergriff usw. beachten.

## Montage vor der Fensternische (Wandwinkel 26 mm)

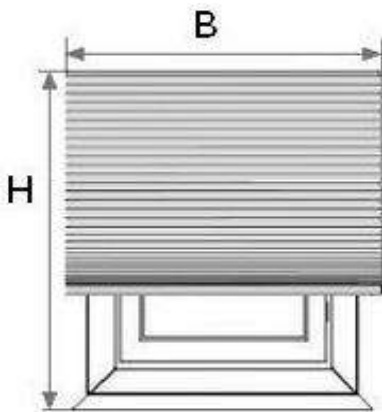

**Bestellbreite = B**

(B = Nischenbreite + gewünschter Überstand)

Empfehlung: Überstand pro Seite ca. 5 cm = 10 cm Gesamt

**Bestellhöhe = H**

(H = Nischenhöhe + gewünschter Überstand)

Empfehlung: Überstand Oben 10 cm

### Wichtig:

Hervorstehende Gegenstände wie Scharniere, Fenstergriff, Fensterbank usw. beachten.

Hier endet unsere Messanleitung für Wabenplissees VS2  
ausführliche Anlagenbeschreibungen finden Sie unter folgenden Links

Wabenplissee nach Maß - VS1 mit Griff  
Wabenplissee nach Maß - VS2 mit Griff  
Wabenplissee nach Maß - F1 mit Zugschnur  
Wabenplissee nach Maß - FK mit Endloskette

oder alle 4 Anlagen auf eine Blick unter

Wabenplissee nach Maß

Wir freuen uns auf Ihren Besuch in unserem Shop

Falls Sie Fragen zu unseren Wabenplissees haben stehen wir Ihnen jederzeit persönlich mit Rat und Tat zur Seite unter Tel. 036628 89152 oder per E-Mail

[shop@online-rolloshop.de](mailto:shop@online-rolloshop.de)

Antje Walther  
Online Rolloshop  
Sommerseite 27/OT Pöllwitz  
07937 Zeulenroda-Triebes